



MICROWELL

1/2007 jar

info

Hmotnostné prietokomery KROHNE



Datalogger pre 2-vodičové ultrazvukové vysielače hladiny



Detektory toxických plynov Sieger



Štýlová voľba ART COOL LG Klimatizácie

Mobilné priemyselné odvlhčovače



Bazénové odvlhčovače DRY 300i a 500i

www.microwell.sk

V NÁKLADE 2200 KUSOV DO 900 PODNIKOV SLOVENSKA

Datalogger pre 2-vodičové ultrazvukové vysielače hladiny EasyTREK a EchoTREK

2-vodičové ultrazvukové vysielače hladiny EchoTREK a EasyTREK sú k dispozícii s integrovaným Data Loggerom s maximálnym množstvom zaznamenaných údajov 12 000. Táto funkcia už existovala v obmedzenej verzii spracovateľnosti údajov.



EasyTREK

Prečo je funkcia LOGGER (Zapisovač) dobrá?

- ◆ Uchovanie súboru dát pre hladiny a prietoky pri diaľkových aplikáciách (napájanie z batérie alebo slnečných kolektorov)
- ◆ Súbor dát pre neskoršie rozboru alebo dokumentáciu procesov, ktoré nie sú napojené na centrálny riadiaci systém
- ◆ Hľadanie chýb: vyhľadanie chyby s použitím vysielačov

Nastavenie Zapisovača (LOGGER) a zápis/uloženie údajov pred ich spracovaním pomocou DataScope

DataScope je bezplatný software, ktorý poskytuje užívateľovi získať zaznamenané a pamäťové údaje relatívne rýchlo z vysielačov, rovnako umožňuje užívateľovi nastaviť funkcie integrovaného Data Loggera do vysielačov.



Základné funkcie pre software DataScope

- ◆ Prispôbenie funkcií zapisovača
- ◆ Čítanie údajov zapisovača
- ◆ Uloženie údajov zapisovača do súboru
- ◆ Čítanie údajov zapisovača zo súboru
- ◆ Export údajov zapisovača do textového súboru ASCII
- ◆ Export údajov zapisovača do súboru Dbase
- ◆ Trendový displej

Datalogger pre 2-vodičové ultrazvukové vysielajúce hladiny EasyTREK a EchoTREK

Spôsoby použitia softwaru DataScope

1. Cez HART

Pomocou počítača a modemu HART sa nastaví Logger/Zapísovateľ a stiahnu sa pamäťové informácie pomocou softwaru DataScope. Tento spôsob je pomalý. Celú sadu 12 000 údajov nie je možné stiahnuť skôr ako za niekoľko hodín.

2. Použitím infračerveného pripojenia

Infračervené pripojenie musí mať dva infračervené porty IRDA. Jeden port je počítač s IRDA. Infračervené vysielajúce na USB báze sa používajú pripojením na obrazovku, Laptop alebo počítač s USB portom. Ďalší IRDA port je na prístroji EasyTREK alebo EchoTREK.



2-vodičový EchoTREK

IRDA pre EasyTREK a EchoTREK

EasyTREK

Pre možnosť stiahnutia pamäťových údajov zo zapisovača sú všetky 2-vodičové vysielajúce EasyTREK vyrábané po januári 2007 s integrovaným IRDA, umiestneným vo vrchnom kryte prístroja. Stiahnutie celej sady údajov bude trvať len niekoľko minút.



EchoTREK

Na stiahnutie údajov z vysieláčov EchoTREK je modifikovaný programovací displej SAP-200, ktorý sa od januára 2007 vyrába s integrovaným IRDA. Nový prístroj SAP-200 vybavený s IRDA prichádza ako štandard, nahrádza pôvodný zásuvný programovací displej. Zapojením s 2-vodičovým EchoTREK-om tento nový SAP-200 zabezpečí rýchle stiahnutie údajov.

Nový SAP-200 ponúka úplnú kompatibilitu so starou verziou.

NIVELCO

NOVINKY

Plavákový magnetický spínač hladiny NIVOPOINT

Magnetické plavákové spínače hladiny **NIVOPOINT MR** sa dajú použiť pre spínanie až 5 rôznych úrovní hladiny (min., max., napúšťanie, vypúšťanie) kvapalín.

Objednávacie kódy

NIVOPOINT M - **

Typ	Kód	Pripojenie	Kód	Spínač	Kód	Dĺžka	Kód	Dĺžka	Kód	Plavák / Ex	Kód
Štandard	R	1" BSP	A	1 db NO/NC	1	0m	0	0m	0	*** / normal	3
Štandard / plast +plavák	P	2" BSP	C	2 db NO/NC	2	1 m	1	0,1 m	1	Ø52 1.4571 / Ex	7
		1" NPT	D	3 db NO/NC	3	2 m	2	:	:	Ø96 1.4571 / Ex**	
		2" NPT	G	4 db NO/NC	4	3 m	3	0,8 m	8		
		DN 80 PN 16 PP	P	5 db NO/NC	5			0,9 m	9		
		DN 100 PN 16 PP	R								

Poznámka:

** Ex verzie majú Ex označenie v objednávacom kóde

*** Záleží od objednávky Ø52/1.4571, Ø96/1.4571

MP verzia: Ø76/PVDF, Ø96/1.4571

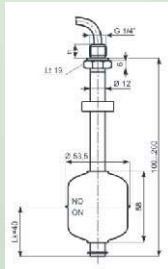
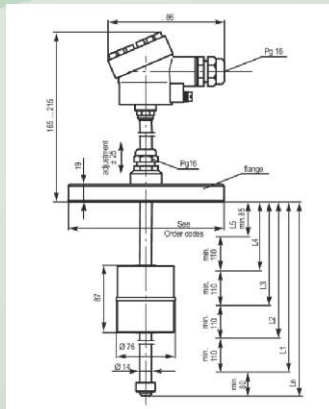
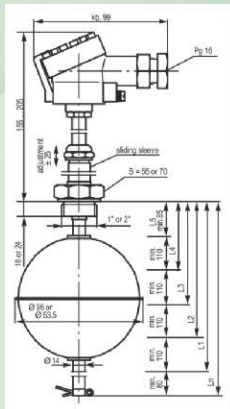
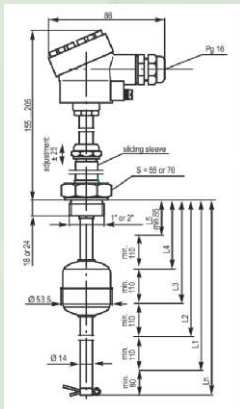

MZS-10 - 3

- 1 0,1 m
- 2 0,2 m

Dĺžka kábla po 1 m
(uviesť dĺžku kábla v m)

Dodáva:
Microwell s.r.o.
ul. SNP 2018/42, 927 01 Šaľa
Tel: 031-770 7585, 770 7587
Fax: 031-770 5977
e-mail: jbondor@microwell.sk
microwell@microwell.sk
<http://www.microwell.sk>

NOVÉ

KROHNE

Hmotnostné prietokomery KROHNE

Nový typ snímača OPTIMASS 1000



OPTIMASS 1000 je jediný hmotnostný prietokomer vo svojej triede, ktorý má dvojitý tlakový obal ako štandardné vybavenie. Spoľahlivo a presne meria hmotnostný prietok kvapalín a plynov, ako aj koncentráciu a hustotu kvapalín.



- Univerzálny hmotnostný prietokomer
- Vynikajúci pomer CENA/VÝKON
- Celonerezové vyhotovenie
- Sekundárny tlakový obal ako štandardná výbava



Prietokomer sa napriek svojim vynikajúcim charakteristikám vyznačuje veľmi priaznivou cenou.

KROHNE

Hmotnostné prietokomery KROHNE

Nový typ snímača OPTIMASS 1000



Hlavné charakteristiky:

- Nová konštrukcia dvojitej meracej trubice
- Ľahko vyprázdniteľná a jednoducho čistiteľná meracia časť
- Meranie neovplyvňované inštaláciou ani vonkajšími faktormi
- Veľmi dlhá životnosť
- Optimizovaný delič prietoku pre minimalizáciu tlakových strát
- Vysoká presnosť a vynikajúci pomer cena/výkon
- Modulárny koncept elektroniky s komplexnou diagnostikou
- Dátová redundancia: "plug & play" výmenná elektronika

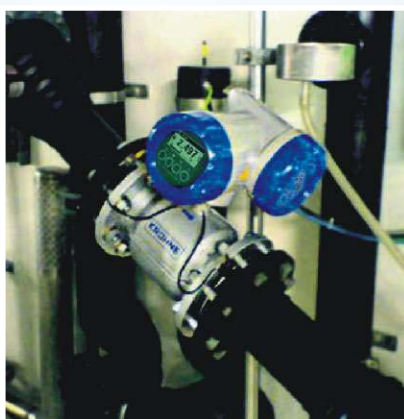

Technické údaje:

- Dvojitá rovná meracia trubica
- Rozsah merania prietoku 0 ... 125 000 kg/h
- Rozsah merania hustoty: 400 - 2 000 kg/m³
- Rozsah merania teploty: -40 ... +130 °C
- Presnosť: ±0,2 %
- Materiál: celonerezové prevedenie
- Max. tlak: 100 bar
- Max. teplota: 130 °C
- ATEX EEx prevedenie

Hmotnostné prietokomery KROHNE

Nový typ elektroniky MFC 300



MFC 300

Spoločnosť **KROHNE** prechádza na jednotnú platformu elektronik pri všetkých typoch prietokomerov - platforma 300. Ďalším zástupcom z tejto platformy je nová elektronika hmotnostných prietokomerov rady OPTIMASS s označením MFC300. Nový typ elektroniky sa vyznačuje svojou univerzálnosťou pre všetky typy snímačov OPTIMASS (1000, 3000, 5000, 7000, 8000, 9000) a pre všetky druhy aplikácií.

Technické údaje:

- Kompaktná alebo oddelená verzia
- Až 3x 4...20 mA výstupy
- Meranie: prietoku, hustoty, teploty, rýchlosti, koncentrácie, rýchlosti prúdenia, totalizér prietoku
- Teplota okolia: -40 až +65 °C
- EEx prevedenie
- Napájanie: 230V AC alebo 24V AC/DC

Hlavné charakteristiky:

- Modulárna verzia s rôznymi možnosťami výstupov
- Pokročilé diagnostické funkcie
- Vynikajúca dlhodobá stabilita parametrov
- Jednoduchá inštalácia a programovanie
- Vysoká prevádzková spoľahlivosť

Dodáva:

Microwell s.r.o., ul. SNP 2018/42, 927 01 Šaľa
 Tel: 031-770 7585, 770 7587; Fax: 031-770 5977
 e-mail: lminarik@microwell.sk; microwell@microwell.sk
 www.microwell.sk

Honeywell



Detektory toxických plynov Sieger

Aplikačné oblasti

- ↳ petrochemický, chemický priemysel
- ↳ plynárenstvo
- ↳ teplárne, kotolne
- ↳ čističky odpadových vôd
- ↳ výroba polovodičov

Druh senzora

Meracie rozsahy pre detektor:	Elektrochemický
H ₂	Od 0 do: 20 / 50 / 100 ppm
CO	100 / 200 / 500 ppm
Cl ₂	5 / 15 ppm
NH ₃	50 / 1000 ppm
O ₂	25 % obj.
H ₂	1000 / 10000 ppm
SO ₂	15 / 50 ppm
NO	100 ppm
NO ₂	10 ppm

Prevádzková teplota pre detektor:

H ₂ S	-25 ... +50 °C
CO, Cl ₂	-20 ... +50 °C
NH ₃	-20 ... +40 °C
O ₂ , H ₂ , SO ₂ , NO, NO ₂	-15 ... +40 °C

Prevádzkový tlak

20 - 90 %RV bez kond.

Prevádzková vlhkosť

Výstupný signál

Napájanie / spotreba

Materiál telesa detektora
Certifikácia

90 - 110 kPa
18 - 30V DC, 0,9W
polyfenylén sulfid (PPS)
Ex II 2 GD Eex dia IIC
T4 (prostr. -55°C...+65°C)
BAS90ATEX2157X/5
IP 65 štandard / IP 66/67
M20, 3/4" NPT

Krytie

Pripojovací závit

Hmotnosť detektorov pre:

H ₂ S, CO, Cl ₂ , NH ₃ , H ₂ , SO ₂ , NO, NO ₂	185 g
O ₂	205 g

Voliteľné príslušenstvo

prepojovacia krabica
prietokový kryt
ochranný kryt
mont. súprava do rozvodu vzduchu
vnútorné a vonkajšie

Použitie v prostredí



Sieger Sensepoint Toxic



Sieger Sensepoint Toxic s prepojovacou krabicou



Príslušenstvo pre detektory Sieger Sensepoint Toxic, Combustible a HT

Vymeňte staré detektory za nové

- ✓ nakalibrovaný elektrochemický snímač u výrobcu - ľahká inštalácia
- ✓ ľahká a minimálna údržba - vymeniteľný elektrochemický snímač
- ✓ rýchla odozva
- ✓ vysoká odolnosť v agresívnom prostredí
- ✓ životnosť snímačov priradená aplikačným podmienkam
- ✓ jednoduchá montáž, kompatibilita so Sieger systémom 57, Touchpoint 1, Touchpoint 4 a inými existujúcimi systémami vďaka priemyselne používaným štandardizovaným výstupom
- ✓ široký rozsah príslušenstva pre vnútorné a vonkajšie aplikácie
- ✓ ATEX certifikát

Elektrické zapojenie a typické zapojenie prepojovacej krabice pre detektor toxických plynov a kyslík - Sieger Sensepoint Toxic

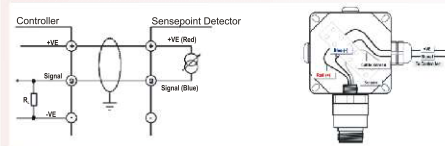

Vyrába: Honeywell Analytics Ltd.
Poole Dorset, Veľká Británia

Dodáva: Microwell s.r.o.
SNP 2018/42, 927 01 Šaľa
Tel./fax: 031-770 7588
e-mail: abalkova@microwell.sk

ART COOL LG Klimatizácie



Komfort
a elegancia

Life's
Good



LG



ART COOL Mirror



ART COOL Wide



ART COOL

Dodávka ihneď!
Záruka 3 roky!

ART COOL

ELEGANTNÉ RIEŠENIE PRE VÁŠ DOMOV A ŽIVOTNÉ PROSTREDIE



MICROWELL

E-mail: microwell@microwell.sk

MULTI V™



Výhodné riešenia pre kancelárske, výrobné, skladové a predajné priestory

- klimatizácie pre kancelárske a administratívne priestory
- vzduchotechnické a klimatizačné zariadenia pre výrobné, skladové a predajné priestory
- klimatizácia serverovní



Nástenné jednotky



ARTCOOL



Flexi jednotky



Kazetové jednotky

Podstropné jednotky



Kanálové jednotky



Parapetné jednotky



Štýlová
voľba

www.microwell.sk



ul. SNP 2018/42, 927 01 Šal'a
Tel.: 031/7020 540, 7020 541
Fax: 031/7020 542
Mobil: 0903 413 764, 0902 422 422

Pobočka Košice: Kováčska 28
Tel./fax: 055/625 25 45
Mobil: 0911 454 010
E-mail: kosice@microwell.sk

NAJÚČINNEJŠÍ PROSTRIEDOK

MOBILNÉ PRIEMYSELNÉ ODVLHČOVAČE

Odolná konštrukcia, vysoký výkon,
široké spektrum použitia

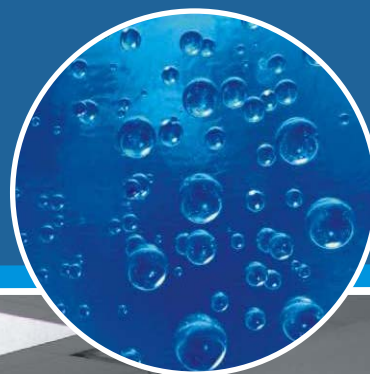

NOVINKA!



VYUŽITIE:

- ♦ sušenie novostavieb
- ♦ elektrorozvodne
- ♦ múzeá
- ♦ pivnice
- ♦ nevykurované miestnosti
- ♦ čerpace stanice
- ♦ športové haly



MICROWELL

E-mail: microwell@microwell.sk

PROTI PLIESNIAM A VLHKOSTI

NÁSTENNÉ BAZÉNOVÉ ODVLHČOVAČE

Bezdrôtový diaľkový ovládač, nízka hlučnosť,
malá spotreba, farebné prevedenia RAL,
prispôsobenie aj pre montáž za stenu

VÝROBOK ROKU 2005
Slovenská
spoločnosť
pre
techniku prostredia
ZSVTS



VYUŽITIE:

- ♦ vnútorné bazény
- ♦ perličkové kúpele
- ♦ sauny
- ♦ práčovne
- ♦ sušiarne
- ♦ sklady

www.microwell.sk

ul. SNP 2018/42, 927 01 Šal'a
Tel.: 031/7020 540-1
Fax: 031/7020 542
Mobil: 0902 522 522

Pobočka Košice: Kováčska 28
Tel./fax: 055/625 25 45
Mobil: 0911 454 010
E-mail: kosice@microwell.sk

Výrobca **WIKA** má široký sortiment v kalibračnej a ciachovnej technike pre merania teploty a tlaku.

Modely: CPH6200, CPH6210, CPB5000, CPH6000, CPU5000, CPP30, CPC2090, CPC2000, CPC8000, CPG8000, CTH6200, CTH6500, CTB9100, CTD9100, CTB9210, CTB9220, CTB9430, CTB9441, CTD9300

Presnosť:

- ✓ 0,025 % ... 0,008 % (prístroje pre kalibráciu tlaku)
- ✓ 200 ... 30 mK (prístroje pre kalibráciu teploty)

Merací rozsah:

- ✓ 0 ... 1 mbar až 0 ... 2 500 bar
- ✓ od -200 °C do +1 760 °C

**CPH 6200**

Základná verzia **CPH 6200** je vhodná na kalibráciu teploty a tlaku rôznych rozsahov. Dodávajú sa jedno- a dvojkanálové verzie, súčasťou prístroja je záznamové zariadenie datalogger, ktoré zaznamenáva namerané údaje. Namerané hodnoty tlaku a teploty sa dajú vhodným softverom spracovať a graficky znázorniť. V závislosti na rozsahu tlaku je možno hodnotu tlaku zobraziť v jednotkách: mbar, bar, Pa, kPa, MPa, mmHg, PSI.

**Hydraulická pumpa****Pneumatická pumpa****Dodáva:**

Microwell s.r.o., SNP 2018/42, 927 01 Šaľa
Tel: 031-770 7585; 770 7587; fax: 031-770 5977
e-mail: microwell@microwell.sk; www.microwell.sk