

Model: MDDG-20DEN7-QA3

CHLADIACI MATERIÁL: R290/0.09kg

Dizajn a špecifikácie sa môžu zmeniť bez predchádzajúceho upozornenia pre účely vylepšenia produktu. Pre viac informácií sa obráťte na predajcu alebo výrobcu. Akékoľvek aktualizácie návodu budú nahraté na servisnú webovú stránku, skontrolujte prosím najnovšiu verziu.

**CD046IU-DG(ZG)N7**  
**16120100000376**

GD MIDEA AIR-CONDITIONING EQUIPMENT CO.,LTD.  
Lingang Road Beijiao Shunde Foshan Guangdong Čínska ľudová republika 528311

# ODVLHČOVAČ

## Užívateľská príručka MDDP-30DEN7-QA3

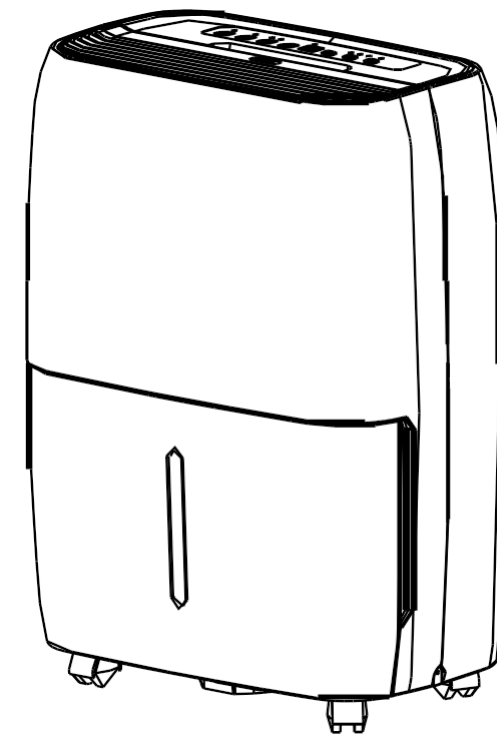

# MICROWELL

klima@microwell.sk

Pred uvedením tohto produktu do prevádzky by ste si mali dôkladne prečítať pokyny a uchovať tento návod i na ďalšie použitie v budúcnosti.

**Pri používaní tohto odvlhčovača v európskych krajinách je potrebné dodržiavať nasledujúce informácie:**

**LIKVIDÁCIA:** Nelikvidujte tento výrobok ako netriedený komunálny odpad. Je potrebné odovzdať tento odpad osobitne z dôvodu špeciálneho zaobchádzania s ním.

Likvidácia tohto zariadenia v komunálnom odpade je zakázaná. K dispozícii je niekoľko možností likvidácie:

- A) Obec či mesto má zavedené systémy zberu, kde je možné elektronický odpad používateľa zneškodniť, častokrát bezplatne.
- B) Pri kúpe nového výrobku si maloobchodný predajca vezme späť váš starý výrobok.
- C) Výrobca vezme späť od používateľa staré zariadenie na likvidáciu, častokrát bezplatne.
- D) Pretože staré výrobky obsahujú cenné zdroje, môžu sa predať výkupcom kovového šrotu.

Nepovolená likvidácia odpadu v lesoch a prírode ohrozuje vaše zdravie, nebezpečné látky unikajú do podzemných vôd a dostávajú sa do potravinového reťazca.

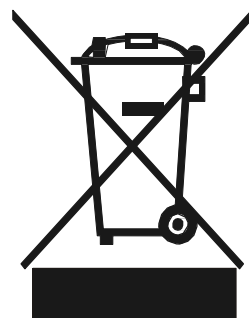

### BEZPEČNOSTNÉ OPATRENIA

Varovanie .....	2
Upozornenie .....	2
Elektrické informácie .....	4
VAROVANIA (len pri použití chladiva typu R290/R32) .....	5

### OVLÁDACIE TLAČIDLÁ NA ODVLHČOVAČI

Ovládacie tlačidlá .....	11
Iné funkcie .....	12

### IDENTIFIKÁCIA ČASTÍ

Identifikácia častí .....	13
Umiestnenie jednotky .....	14

### PREVÁDZKA JEDNOTKY

Pri prevádzkovaní jednotky .....	14
Odstránenie zachytenej vody .....	15

### STAROSTLIVOSŤ A ÚDRŽBA

Starostlivosť a čistenie odvlhčovača .....	16
--	----

### TIPY PRI RIEŠENÍ PROBLÉMOV

Tipy pri riešení problémov .....	18
----------------------------------	----

### Prečítajte si tento návod

Obsahuje veľa užitočných rád, ako správne používať a starať sa o vašu klimatizáciu. Adekvátna preventívna starostlivosť z vašej strany vám môže ušetriť veľa času a financií počas celej životnosti klimatizácie. Riešenia pre bežne sa vyskytujúce problémy nájdete v Tipoch pri riešení problémov. Ak si najskôr prezriete naše Tipy pri riešení problémov, možno nebude vôbec nutné volať servis.

Aby ste zabránili zraneniu používateľa alebo iných osôb a škodám na majetku, musíte dodržiavať nasledujúce pokyny. Nesprávna obsluha v dôsledku ignorovania týchto pokynov môže spôsobiť poškodenie alebo škodu.

■ Závažnosť je klasifikovaná nasledujúcimi indikáciami.

	<b>VAROVANIE</b>	Tento symbol označuje možnosť smrti alebo vážneho zranenia.
	<b>UPOZORNENIE</b>	Tento symbol označuje možnosť poranenia alebo poškodenia majetku.

■ Význam symbolov použitých v tomto návode na použitie je uvedený nižšie.

	<b>Nikdy to nerobte.</b>
	<b>Urobte tak vždy.</b>

### VAROVANIE

<p> <b>Neprekračujte menovitú hodnotu sieťovej zásuvky alebo prípojovacieho zariadenia.</b></p> <p>● V opačnom prípade to môže spôsobiť úraz elektrickým prúdom alebo požiar v dôsledku tvorby nadmerného tepla.</p>	<p> <b>Jednotku neprevádzkujte ani nezastavujte zasunutím alebo vytiahnutím zástrčky napájacieho kábla.</b></p> <p>● Môže to spôsobiť úraz elektrickým prúdom alebo požiar v dôsledku vytvárania tepla.</p>	<p> <b>Nepoškodzuje ani nepoužívajte nešpecifikovaný napájací kábel.</b></p> <p>● Môže to spôsobiť zásah elektrickým prúdom alebo požiar.</p>
<p> <b>Nemeňte dĺžku napájacieho kábla ani nezdieľajte zásuvku s inými spotrebičmi</b></p> <p>● Môže to spôsobiť úraz elektrickým prúdom alebo požiar v dôsledku vytvárania tepla.</p>	<p> <b>Nepripájajte a nevyťahujte zástrčku mokrými rukami.</b></p> <p>● Môže to spôsobiť zásah elektrickým prúdom.</p>	<p> <b>Neumiestňujte jednotku do blízkosti zdroja tepla.</b></p> <p>● Plastové časti sa môžu roztaviť a spôsobiť požiar.</p>
<p> <b>Ak zo zariadenia vychádzajú čudné zvuky, zápach alebo dym, odpojte napájanie.</b></p> <p>● Táto situácia môže spôsobiť požiar a úraz elektrickým prúdom.</p>	<p> <b>Nikdy sa nepokúšajte zariadenie sami rozoberať alebo opravovať.</b></p> <p>● Môže to spôsobiť poruchu zariadenia alebo elektrický šok.</p>	<p> <b>Pred inštaláciou, čistením a údržbou vypnite napájanie a odpojte zariadenie od siete.</b></p> <p>● Môže to spôsobiť úraz elektrickým prúdom alebo zranenie.</p>
<p> <b>Nepoužívajte zariadenie v blízkosti horľavých plynov alebo horľavých látok, ako sú benzín, benzén, riedidlo, atď.</b></p> <p>● Môže to spôsobiť výbuch alebo požiar.</p>	<p> <b>Nepite a nepoužívajte vodu získanú z jednotky.</b></p> <p>● Obsahuje kontaminanty a mohli by ste ochoreť.</p>	<p> <b>Počas prevádzky nevyberajte nádrž s vodou.</b></p> <p>● Nádrž môže byť súčasťou ochranného systému jednotky spôsobiť zásah elektrickým prúdom.</p>

### UPOZORNENIE

<p> <b>Nepoužívajte jednotku v malých priestoroch.</b></p> <p>● Nedostatočné vetranie môže spôsobiť prehriatie a požiar.</p>	<p> <b>Neumiestňujte na miesta, kde môže na jednotku striekať voda.</b></p> <p>● Do jednotky môže vniknúť voda a zničiť izoláciu. Môže spôsobiť zásah elektrickým prúdom alebo</p>	<p> <b>Umiestnite jednotku na vodorovnú, pevnú časť podlahy.</b></p> <p>● Ak jednotka spadne, môže to spôsobiť rozliatie vody a poškodenie okolitých objektov alebo zasiahnutie elektrickým prúdom, či požiar.</p>
--	--	--

### UPOZORNENIE

<p> <b>Nezakrývajte sacie alebo výfukové otvory tkaninami alebo uterákmi.</b></p> <p>● Nedostatočné prúdenie vzduchu môže viesť k prehriatiu a požiaru.</p>	<p> <b>Je potrebné postupovať veľmi opatrne, ak používate zariadenie v miestnosti s nasledujúcimi osobami:</b></p> <p>● Dojčatá, deti, starší ľudia a osoby, ktoré nie sú citlivé na vlhkosť.</p>	<p> <b>Nepoužívajte v priestoroch, kde sa narába s chemikáliami.</b></p> <p>● Mohlo by prísť k poškodeniu jednotky v dôsledku pôsobenia chemikálií a rozpúšťadiel, nachádzajúcich sa vo vzduchu.</p>
<p> <b>Nikdy nekladajte prst alebo iné cudzie predmety do mriežok alebo otvorov. Dajte si záležať na tom, aby ste varovali deti pred týmito nebezpečenstvami.</b></p> <p>● Môže to spôsobiť zásah elektrickým prúdom alebo poruchu zariadenia.</p>	<p> <b>Nekladte ťažké predmety na sieťový kábel a dávajte pozor, aby nebol stlačený.</b></p> <p>● Hrozí nebezpečenstvo požiaru alebo zásahu elektrickým prúdom.</p>	<p> <b>Na jednotku nestúpajte ani na ňu nesadajte.</b></p> <p>● Pri vašom páde alebo páde zariadenia môže prísť k zraneniu.</p>
<p> <b>Filtre vždy vkladajte bezpečne. Filter čistite raz za dva týždne.</b></p> <p>● Prevádzka bez filtrov môže spôsobiť poruchu.</p>	<p> <b>Ak do zariadenia vnikne voda, vypnite ho a odpojte od napájania, kontaktujte kvalifikovaného servisného technika.</b></p> <p>● Môže to spôsobiť poruchu zariadenia alebo nehodu.</p>	<p> <b>Na vrchnú časť jednotky nekladte vázy s kvetmi ani iné nádoby s vodou.</b></p> <p>● Voda sa môže vyliať dovnútra jednotky a spôsobiť poruchu izolácie a úraz elektrickým prúdom alebo požiar.</p>

### UPOZORNENIE

- Tento spotrebič môžu používať deti vo veku od 8 rokov, osoby so zníženými fyzickými, zmyslovými alebo mentálnymi schopnosťami alebo s nedostatkom skúseností a znalostí, len ak sú pod dozorom alebo boli poučení o bezpečnom používaní spotrebiča a rozumejú z neho plynúcim rizikám. Deti by sa nemali hrať s týmto zariadením. Čistenie a údržbu užívateľom nesmú vykonávať deti samotné, bez dozoru. (vzťahuje sa na európske krajiny)
- Použitie tohto spotrebiča nie je určené pre osoby (vrátane detí) so zníženými fyzickými, zmyslovými alebo duševnými schopnosťami alebo s nedostatkom skúseností a znalostí, pokiaľ sú bez dozoru alebo poučenia zo strany osoby, ktorá je zodpovedná za ich bezpečnosť. Deti by mali byť pod dozorom, aby sa zaistilo, že sa nehrajú so zariadením. (platí pre iné krajiny ako sú európske štáty)
- Ak je napájací kábel poškodený, musí ho vymeniť výrobca, jeho servisný pracovník alebo podobne kvalifikované osoby, aby sa zabránilo riziku.
- Zariadenie musí byť nainštalované v súlade s národnými predpismi o elektroinštalácii.
- Zariadenie s elektrickým ohrievačom musí byť vzdialené najmenej 1 meter od horľavých materiálov.
- Požiadajte autorizovaného servisného technika o opravu alebo údržbu tejto jednotky.
- Ak je zásuvka uvoľnená alebo poškodená, nepoužívajte ju.
- Klimatizáciu neprevádzkujte vo vlhkej miestnosti, napríklad v kúpeľni alebo práčovni.
- Nepoužívajte toto zariadenie na iné funkcie, ako sú tie, ktoré sú opísané v tomto návode na použitie

- Požiadajte autorizovaného inštalatéra o inštaláciu tejto jednotky.
- Ak sa počas používania klimatizácia prevráti, jednotku okamžite vypnite a odpojte od hlavného zdroja napájania. Jednotku vizuálne skontrolujte, či nie je poškodená. Ak máte podozrenie, že jednotka bola poškodená, požiadajte o pomoc technika alebo zákaznícky servis.
- Pri búrke musí byť napájanie odpojené, aby nedošlo k poškodeniu zariadenia bleskom.
- Aby ste znížili riziko požiaru alebo úrazu elektrickým prúdom, nepoužívajte toto zariadenie so žiadnym polovodičovým zariadením na reguláciu rýchlosti.
- Nevedzte kabeľ pod kobercom. Nezakrývajte prírodný kábel kobercami, pokrovcem alebo podobnými krytinami. Nevedzte kábel popod nábytok alebo spotrebiče. Umiestnite kábel mimo miest so zvýšeným pohybom a tam, kde o ne nemôžete zakopnúť.
- Počas prevádzky jednotku neotvárajte.
- Ak sa chystáte odstrániť vzduchový filter, nedotýkajte sa kovových častí jednotky.
- Pri vyťahovaní držte zástrčku za koncovku, nie kábel.

Informácie o elektrickom napájaní

- Typový štítok výrobcu je umiestnený na zadnom paneli jednotky a obsahuje elektrické a iné technické údaje, špecifické pre túto jednotku.
- Uistite sa, že je jednotka správne uzemnená. Aby ste minimalizovali riziko úrazu elektrickým prúdom a požiaru, je dôležité správne uzemnenie. Napájací kábel je vybavený uzemňovacou zástrčkou s tromi hrotmi na ochranu pred nebezpečenstvom úrazu elektrickým prúdom.
- Vaša jednotka musí byť použitá v správne uzemnenej zásuvke. Ak zásuvka, ktorú chcete použiť, nie je adekvátne uzemnená alebo chránená poistkou alebo ističom s časovým oneskorením (potrebná poistka alebo istič súurčené maximálnym prúdom jednotky). Maximálny prúd je uvedený na typovom štítku umiestnenom na jednotke). Zásuvku nechajte nainštalovať kvalifikovaným elektrikárom.
- Po inštalácii jednotky sa uistite, že je zásuvka prístupná.
- **S touto jednotkou nepoužívajte predlžovacie káble ani adaptéry.** Ak je však potrebné použiť predlžovací kábel, použite iba schválený predlžovací kábel „Odvlhčovača“ (k dispozícii vo väčšine miestnych predajní domácich potrieb).
- Pred inštaláciou a/alebo opravou vždy odpojte napájanie jednotky, aby nedošlo k zraneniu.
- Všetky zapojenia musia byť vykonané striktné v súlade so schémou zapojenia, ktorá sa nachádza na strednej prepážke jednotky (za nádobou na vodu).

Dbajte na technické údaje poistiek

Doska plošných spojov (PCB) jednotky je navrhnutá s poistkou, ktorá poskytuje prepäťovú ochranu. Špecifikácie poistiek sú vytlačené na obvodej doske, ako napríklad: T 3.15A/250V (alebo 350V), atď.

**POZNÁMKA:** Všetky obrázky v návode slúžia iba na vysvetlenie. Skutočný tvar zakúpenej jednotky sa môže mierne líšiť, ale operácie a funkcie sú podobné rovnaké.

Poznámka o fluórovaných plynoch

-Fluórované skleníkové plyny sú obsiahnuté v hermeticky uzavretom zariadení. Konkrétne informácie o type, množstve a ekvivalente CO<sub>2</sub> v tonách fluórovaného skleníkového plynu (pri niektorých modeloch) nájdete na príslušnom štítku na samotnej jednotke.

- Inštaláciu, servis, údržbu a opravy tejto jednotky musí vykonávať certifikovaný technik.

- Odištalovanie a recykláciu produktu musí vykonať certifikovaný technik.

## VAROVANIA (len pri použití chladiva typu R290/R32)

- Na urýchlenie procesu odmrázovania alebo na čistenie nepoužívajte iné prostriedky, ako odporúča výrobca.
- Spotrebič by mal byť uskladnený v miestnosti bez konštantne pracujúcich zdrojov vznietenia (napríklad: otvorený oheň, aktívny plynový spotrebič alebo funkčný elektrický ohrievač).
- Neprepichujte ani nespľajte.
- Majte na pamäti, že chladivá nemusia vydávať žiadny zápach.
- Spotrebič by sa mal inštalovať, obsluhovať a skladovať v miestnosti s podlahovou plochou väčšou ako 4 m<sup>2</sup>.
- Je potrebné dodržiavať súlad s národnými predpismi o plyne.
- Udržujte vetracie otvory bez prekážok. Spotrebič sa musí skladovať tak, aby sa zabránilo mechanickému poškodeniu.
- Varovanie, že spotrebič musí byť uskladnený na dobre vetranom mieste, kde veľkosť miestnosti zodpovedá veľkosti miestnosti špecifikovanej pre prevádzku.
- Akákoľvek osoba, ktorá sa zúčastňuje na prácach alebo vniknutí do chladiaceho okruhu, by mala byť držiteľom aktuálne platného osvedčenia od priemyselne akreditovaného hodnotiaceho orgánu, ktorý oprávňuje jej kompetencie na bezpečnú manipuláciu s chladivami v súlade s priemyselne uznávanou špecifikáciou posudzovania.
- Opravy by sa mali vykonávať iba podľa odporúčaní výrobcu zariadenia. Údržba a opravy vyžadujúce pomoc iného kvalifikovaného personálu sa musia vykonávať pod dohľadom osoby oprávnenej na používanie horľavých chladív.





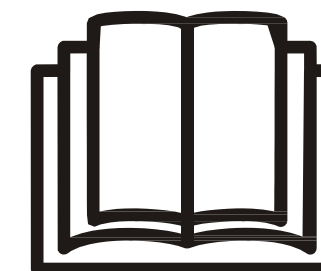

Upozornenie: Nebezpečenstvo požiaru/horľavé materiály  
(Vyžaduje sa iba pre jednotky R32/R290)



**DÔLEŽITÁ POZNÁMKA:** Pred inštaláciou alebo prevádzkou novej klimatizačnej jednotky si pozorne prečítajte tento návod na použitie. Návod na použitie si uchovajte pre prípad potreby.

Vysvetlenie symbolov zobrazených na jednotke (Iba pre jednotku používajúcu chladivo R32/R290):

	VAROVANIE	Tento symbol ukazuje, že tento prístroj používal horľavé chladivo. Ak je dôjde k úniku chladiva a vystaveniu vonkajšiemu zdroju zapálenia, hrozí nebezpečenstvo požiaru.
	UPOZORNENIE	Tento symbol znamená, že si treba pozorne prečítať návod na použitie.
	UPOZORNENIE	Tento symbol znamená, že s týmto zariadením by mal manipulovať servisný personál podľa inštaláčného návodu.
	UPOZORNENIE	Tento symbol znamená, že sú k dispozícii informácie, ako napríklad návod na použitie alebo návod na inštaláciu.

**⚠ VAROVANIA (len pri použití chladiva typu R290/R32)****1. Preprava zariadení obsahujúcich horľavé chladivá**

Pozri prepravné predpisy

**2. Značenie zariadení použitím značiek**

Vid' miestne predpisy

**3. Likvidácia zariadenia obsahujúceho horľavé chladivá**

Pozri národné predpisy.

**4. Skladovanie vybavenia/spotrebičov**

Skladovanie zariadenia by malo byť v súlade s pokynmi výrobcu.

**5. Skladovanie zabaleného (nepredaného) zariadenia**

Ochrana skladovacieho obalu by mala byť konštruovaná tak, aby mechanické poškodenie zariadenia vo vnútri balenia nespôsobilo únik náplne chladiva.

Maximálny počet kusov zariadenia, ktoré je povolené skladovať spoločne, budú stanovené miestnymi predpismi.

**6. Informácie o servise****1) Kontroly oblasti**

Pred začatím prác na systémoch obsahujúcich horľavé chladivá sú potrebné bezpečnostné kontroly, aby sa zabezpečilo, že sa minimalizuje riziko vznietenia. Pri opravách chladiaceho systému musia byť pred vykonaním akýchkoľvek prác na systéme dodržané nasledujúce preventívne opatrenia.

**2) Pracovný postup**

Práce sa musia vykonávať riadeným spôsobom tak, aby sa minimalizovalo riziko prítomnosti horľavých plynov alebo pár počas práce.

**3) Všeobecná pracovná oblasť**

Všetci pracovníci údržby a ďalšie osoby pracujúce v miestnej oblasti musia byť informovaní o charaktere vykonávaných prác. Je potrebné zabrániť práci v stiesnených priestoroch. Oblasť okolo pracovného priestoru by mala byť vymedzená. Zabezpečte, aby boli podmienky v oblasti zabezpečené kontrolou stavu horľavého materiálu.

**4) Kontrola prítomnosti chladiva**

Pred prácou a počas nej sa musí plocha skontrolovať pomocou vhodného detektora chladiva, aby sa zaistilo, že si technik bude vedomý potenciálne horľavých atmosfér. Zaistíte, aby použité zariadenie na zisťovanie úniku bolo vhodné na použitie s horľavými chladivami, t. j. bez vzniku iskier, primerane utesnené alebo vnútorne zabezpečené.

**5) Prítomnosť hasiaceho prístroja**

Ak sa majú na chladiacom zariadení alebo na pridružených častiach vykonávať práce za tepla, musí byť k dispozícii príslušné hasiace zariadenie. Majte vedľa oblasti nabíjanie poruke hasiaci prášok alebo CO<sub>2</sub>.

**6) Žiadne zdroje vznietenia**

Nikto, kto vykonáva práce v súvislosti s chladiacim systémom, pri ktorom je vystavené pôsobeniu akýchkoľvek potrubí, ktoré obsahujú alebo obsahovali horľavé chladivo, nesmie používať zdroje vznietenia takým spôsobom, že by to mohlo viesť k riziku požiaru alebo výbuchu. Všetky možné zdroje vznietenia, vrátane fajčenia cigariet, by mali byť udržiavané v dostatočnej vzdialenosti od miesta inštalácie, opravy, odstraňovania a likvidácie, počas ktorých sa môže pravdepodobne uvoľniť horľavé chladivo do okolitého priestoru. Pred prácou je potrebné preskúmať oblasť okolo zariadenia, aby sa zabezpečilo, že neexistujú žiadne riziká požiaru ani riziká vznietenia. Zákaz fajčiť by mal byť umiestnený viditeľne.

**7) Vetraná oblasť**

Pred vniknutím do systému alebo vykonávaním prác za tepla sa uistite, že je priestor otvorený alebo dostatočne vetraný. Počas vykonávania prác musí byť v prevádzke určitý stupeň vetrania. Vetrание by malo bezpečne rozptýliť akékoľvek uvoľnené chladivo a najlepším riešením je vylúčiť ho von do atmosféry.

**8) Kontroly chladiaceho zariadenia**

Pri výmene elektrických komponentov, tieto musia byť vhodné pre daný účel a so správnou špecifikáciou. Vždy je potrebné dodržiavať pokyny výrobcu týkajúce sa údržby a servisu. V prípade pochybností sa obráťte na technické oddelenie výrobcu.

Na zariadeniach, používajúcich horľavé chladivá, sa musia vykonať tieto kontroly:

Veľkosť náplne je v súlade s veľkosťou miestnosti, v ktorej sú inštalované časti obsahujúce chladivo;

Vetracie zariadenia a vývody fungujú primerane a nie sú blokované;

Ak sa používa nepriamy chladiaci okruh, musí sa na prítomnosť chladiva skontrolovať aj sekundárny okruh;

Označenie zariadenia je naďalej viditeľné a čitateľné. Značky a štítky, ktoré sú nečitateľné, by sa mali opraviť;

Chladiace potrubie alebo komponenty sú inštalované na mieste, kde je nepravdepodobné, že budú vystavené akejkoľvek látke, ktorá môže korodovať komponenty obsahujúce chladivo.

Pokiaľ však komponenty nie sú vyrobené z materiálov, ktoré sú inherentne odolné voči korózii alebo sú vhodne chránené proti korózii.

**9) Kontroly elektrických zariadení**

Opravy a údržba elektrických komponentov zahŕňajú počiatočné bezpečnostné kontroly a postupy kontroly komponentov. Ak dôjde k poruche, ktorá by mohla ohroziť bezpečnosť, nesmie byť k okruhu pripojený žiadny elektrický zdroj, kým nebude táto adekvátne vyriešená. Ak poruchu nie je možné okamžite odstrániť, ale je potrebné v prevádzke pokračovať, použije sa adekvátne dočasné riešenie. Túto situáciu by ste mali nahlásiť vlastníčkovi zariadenia, aby boli informované všetky strany.

Počiatočné bezpečnostné kontroly zahŕňajú:

Či sú kondenzátory vybité: musí sa to urobiť bezpečným spôsobom, aby sa zabránilo možnosti iskrenia;

Či počas nabíjania, obnovy alebo čistenia systému nie sú "odhalené" žiadne elektrické komponenty a vodiče;

Či existuje kontinuita uzemnenia.

**7. Opravy zapečatených komponentov**

1) Pri opravách zapečatených komponentov musia byť odpojené všetky elektrické napájacie zdroje od zariadenia, na ktorom sa pracuje, pred odstránením zapečatených krytov, atď. Ak je bezpodmienečne nutné mať pri údržbe elektrické napájanie zariadenia, potom musí trvalo fungovať forma detekcie úniku. Táto musí byť umiestnená v najkritickejšom bode, aby varovala pred potenciálne nebezpečnou situáciou.

2) Osobitná pozornosť sa venuje nasledujúcim opatreniam, aby sa zabezpečilo, že pri práci na elektrických komponentoch sa obal zariadenia nezmení tak, aby to ovplyvnilo úroveň ochrany. Zahŕňa to poškodenie káblov, nadmerný počet pripojení, svorky, ktoré nie sú vyrobené podľa pôvodných špecifikácií, poškodenie tesnení, nesprávne osadenie záklopiek, atď.

Zaistíte, aby bol prístroj bezpečne namontovaný.

Zaistíte, aby sa tesnenia alebo tesniace materiály neznehodnotili tak, že už viac nebudú slúžiť účelu

ochrany pred vznietením v horľavej atmosfére. Náhradné diely musia byť v súlade so špecifikáciami výrobcu.

POZNÁMKA: Použitie silikónového tmelu môže brániť účinnosti niektorých typov zariadení na zisťovanie netesností. Komponenty, bezpečné proti iskreniu, nemusia byť pred prácou izolované.

### 8. Opravte vnútorne bezpečné komponenty

Nepripájajte do obvodu žiadne trvalé indukčné alebo kapacitné záťaže bez toho, aby ste zaistili, že sa neprekročí prípustné napätie a prúd, povolené pre používané zariadenie.

Komponenty, bezpečné proti iskreniu, sú jediné typy, na ktorých sa dá pracovať, aj keď sú v prevádzke v horľavom prostredí. Skúšobné zariadenie musí mať správnu klasifikáciu.

Komponenty vymieňajte iba za diely odporúčané výrobcom. Ostatné časti môžu mať za následok vznietenie chladiva v atmosfére z dôvodu netesnosti.

### 9. Kabeláž

Skontrolujte, či kabeláž nebude vystavená opotrebovaniu, korózii, nadmernému tlaku, vibráciám, ostrým hranám alebo iným nepriaznivým vplyvom životného prostredia. Pri kontrole sa zohľadnia aj účinky starnutia alebo kontinuálnych vibrácií zo zdrojov, ako sú kompresory alebo ventilátory.

### 10. Detekcia horľavých chladív

Pri hľadaní alebo zisťovaní úniku chladiva sa za žiadnych okolností nesmú použiť potenciálne zdroje vznietenia. Halogénová žiarovka (alebo akýkoľvek iný detektor používajúci otvorený oheň) sa takisto nesmie používať.

### 11. Metódy zisťovania úniku

Nasledujúce metódy detekcie úniku sa považujú za prijateľné pre systémy obsahujúce horľavé chladivá. Na detekciu horľavých chladív sa používajú elektronické detektory úniku, citlivosť však nemusí byť dostatočná alebo môže vyžadovať opätovnú kalibráciu. (Detekčné zariadenie sa musí kalibrovať v oblasti bez prítomnosti chladív.) Zaistite, aby detektor nebol potenciálnym zdrojom vznietenia a aby bol vhodný pre použité chladivo. Zariadenia na zisťovanie netesností sa nastavujú na percento LFL chladiva, kalibrujú sa podľa použitého chladiva a potvrdí sa príslušné percento plynu (maximum 25%). Kvapaliny na detekciu úniku sú vhodné na použitie s väčšinou chladív, ale je potrebné vyhnúť sa použitiu čistiacich prostriedkov obsahujúcich chlór, pretože chlór môže reagovať s chladivom a korodovať medené potrubie. Ak existuje podozrenie na únik, musia byť všetky otvorené plamene odstránené/uhasené. Ak sa zistí únik chladiva, ktorý si vyžaduje tvrdé spájkovanie, musí sa všetko chladivo vylúčiť zo systému alebo izolovať (pomocou uzatváracích ventilov) v časti systému, vzdalenej od úniku. Systém sa potom preplachuje dusíkom bez obsahu kyslíka (OFN) pred a počas procesu tvrdého spájkovania.

### 12. Odvoz a evakuácia

Pri vniknutí do okruhu chladiva na účely opravy alebo na akýkoľvek iný účel sa musia použiť bežné postupy. Je však dôležité dodržiavať overené postupy, pretože je potrebné brať do úvahy horľavosť. Je potrebné dodržať tento postup:

Odstráňte chladivo;

Vyčistite okruh inertným plynom;

Evakuujte;

Znova prepláchnite inertným plynom;

Otvorte obvod rezaním alebo tvrdým spájkovaním.

Náplň chladiva sa musí zachytiť do správnych regeneračných fliaš. Systém musí byť prepláchnutý OFN, aby bola jednotka bezpečná. Možno bude potrebné tento postup opakovať niekoľkokrát. Na túto úlohu sa nesmie používať stlačený vzduch alebo kyslík.

Preplachovanie sa musí dosiahnuť prerušením podtlaku v systéme pomocou OFN a pokračovaním v plnení, kým sa nedosiahne pracovný tlak, potom sa vypustí do atmosféry a nakoniec sa dosiahne vákuum. Tento proces sa opakuje, kým v systéme nezostane žiadne chladivo. Ak sa použije konečné naplnenie OFN, systém sa musí odvetrať na atmosférický tlak, aby bolo možné vykonať práce. Táto operácia je absolútne nevyhnutná, ak sa majú vykonať spájkovacie práce na potrubí.

Zaistite, aby výstup pre vákuové čerpadlo nebol v blízkosti zdrojov vznietenia a aby bolo k dispozícii vetranie.

### 13. Postupy naplňovania

Okrem bežných postupov naplňovania sa musia dodržiavať nasledujúce požiadavky. Zaistite, aby pri použití plniaceho zariadenia nedochádzalo ku kontaminácii rôznych chladív. Hadice alebo potrubia musia byť čo najkratšie, aby sa minimalizovalo množstvo chladiva v nich obsiahnutých. Cylindre sa udržiavajú vo zvislej polohe.

Pred naplnením chladiacom kvapalinou sa uistite, že je chladiaci systém uzemnený. Po dokončení naplňovania označte systém (ak ešte nie je).

Dbajte s maximálnou opatrnosťou, aby ste nepreplnili chladiaci systém.

Pred naplnením systému sa musí podrobiť tlakovej skúške s OFN. Po dokončení naplňovania, ale pred uvedením do prevádzky, musí byť systém testovaný na tesnosť a prípadné úniky. Pred opustením miesta výkonu práce sa vykoná následná skúška tesnosti.

### 14. Vyradenie z prevádzky

Pred vykonaním tohto postupu je nevyhnutné, aby technik bol úplne oboznámený s vybavením a všetkými jeho podrobnosťami. Odporúča sa osvedčený postup, aby sa všetky chladivá získavali bezpečne. Pred vykonaním úlohy sa musí odobrať vzorka oleja a chladiva pre prípad, že bude potrebná analýza pred opätovným použitím regenerovaného chladiva. Pred začatím práce je nevyhnutné, aby bola k dispozícii elektrická energia.

a) Oboznámte sa s vybavením a jeho prevádzkou.

b) Izolujte systém z elektrickej siete.

c) Pred vykonaním postupu sa uistite, že:

Na manipuláciu s cylindrami s chladivom je v prípade potreby k dispozícii mechanické manipulačné zariadenie;

všetky osobné ochranné prostriedky sú k dispozícii a sú používané správne;

Na proces obnovenia prevádzky neustále dohliada kompetentná osoba;

Záchranné zariadenie a tlakové cylindre zodpovedajú príslušným normám.

d) Ak je to možné, odčerpajte chladiaci systém.

e) Ak nie je možné dosiahnuť vákuum, vytvorte rozdeľovač, aby bolo možné z rôznych častí systému odobrať chladivo.

f) Pred zotavením sa uistite, či je cylinder vhodne vyvážený.

g) Naštartujte naplňacie zariadenie a postupujte podľa pokynov výrobcu.

h) Cylindre nepreplňujte. (Nie viac ako 80% objemu kvapalnej náplne).

i) Neprekračujte ani dočasne maximálny pracovný tlak cylindra.

j) Keď sú cylindre správne naplnené a proces je dokončený, uistite sa, že cylindre a

zariadenie sa okamžite odstráni z miesta a všetky izolačné ventily na zariadení sú zavreté.

k) Obnovené chladivo sa nesmie plniť do iného chladiaceho systému, pokiaľ nebolo vyčistené a skontrolované.

### 15. Označovanie

Zariadenie musí byť označené štítkom, ktorý uvádza, že bolo vyradené z prevádzky a chladivo bolo vyprázdnené. Na štítku musí byť dátum a podpis. Zaisťte, aby na zariadení boli štítky s informáciami, že zariadenie obsahuje horľavé chladivo.

### 16. Obnova

Pri odstraňovaní chladiva zo systému, či už kvôli údržbe alebo odstaveniu z prevádzky, sa odporúča bezpečné odstránenie všetkých chladív osvedčeným spôsobom.

Pri prečerpávaní chladiva do cylindrov sa uistite, že sa používajú iba cylindre vhodné na regeneráciu chladiva. Uistite sa, že je k dispozícii správny počet cylindrov na udržanie celkového naplnenia systému. Všetky cylindre, ktoré sa majú použiť, sú určené pre regenerované chladivo a sú pre dané chladivo aj označené (tj. špeciálne cylindre na spätné získavanie chladiva). Cylindre musia byť vybavené poistným tlakovým ventilom a príslušnými uzatváracími ventilmi vo vhodnom prevádzkovom stave.

Prázdne regeneračné cylindre sa evakuujú a pokiaľ je to možné, ochladia sa skôr, ako dôjde k regenerácii. Zhodnocovacie zariadenie musí byť v dobrom prevádzkovom stave so súborom pokynov týkajúcich sa zariadenia, ktoré je k dispozícii, a musí byť vhodné na spätné získavanie horľavých chladív. Okrem toho musí byť k dispozícii sada kalibrovaných váh vo vhodnom prevádzkovom stave. Hadice musia byť kompletne, so spojmi utesnenými voči pretekaniu a musia byť v dobrom stave. Pred použitím regeneračného zariadenia skontrolujte, či je v uspokojivom prevádzkovom stave, či je správne udržiavaný a či sú všetky súvisiace elektrické komponenty utesnené, aby sa zabránilo vznieteniu v prípade úniku chladiva. V prípade pochybností sa obráťte na výrobcu.

Regenerované chladivo sa vráti dodávateľovi chladiva v správnom regeneračnom cylindri a zabezpečí sa príslušné oznámenie o preprave odpadu. Nemiešajte chladivá v regeneračných jednotkách, najmä nie v cylindroch. Ak sa majú kompresory alebo oleje z kompresorov odstrániť, zaisťte ich evakuáciu na prijateľnú úroveň, aby sa zabezpečilo, že v mazive nezostane horľavé chladivo. Proces evakuácie sa musí vykonať pred vrátením kompresora dodávateľom. Na urýchlenie tohto procesu sa musí použiť iba elektrický ohrev tela kompresora. Keď je olej vypúšťaný zo systému, musí byť tento postup vykonaný bezpečne.

**POZNÁMKA:** Ovládací panel zakúpanej jednotky sa môže podľa modelov mierne líšiť.

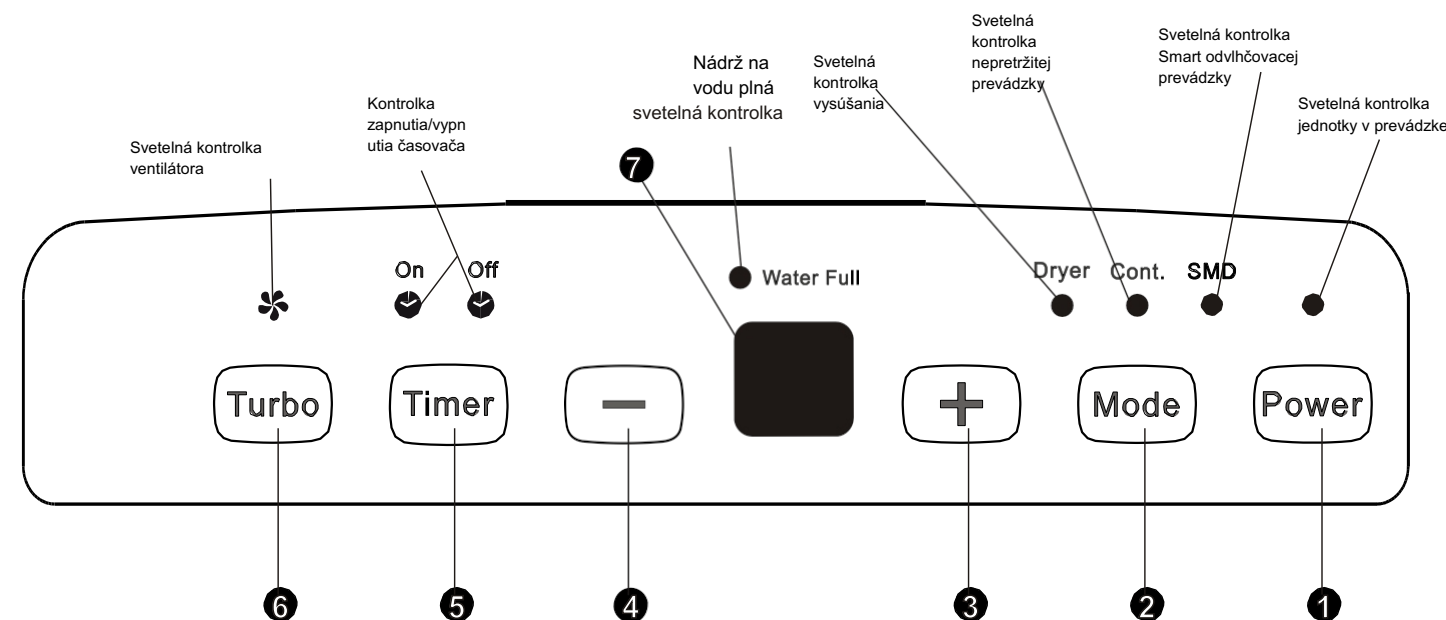

Obr.1

### Ovládacie tlačidlá

Keď stlačíte tlačidlo na zmenu prevádzkových režimov, prístroj vydá pípnutie, ktoré naznačuje, že mení režimy.

#### 1 Tlačidlo napájania

Stlačením zapnete a vypnete odvlhčovač.

#### 2 Tlačidlo Režim

Stlačením vyberte požadovaný prevádzkový režim: Odvlhčovanie, Sušenie, Nepretržité odvlhčovanie a Inteligentné odvlhčovanie. **POZNÁMKA:** Režimy Sušenie a Inteligentné odvlhčovanie sú voliteľné.

#### 3 4 (+)/(-): Tlačidlá Dole/Hore

##### • Tlačidlá ovládania Kontroly nastavenia vlhkosti

Úroveň vlhkosti je možné nastaviť v rozmedzí od 35%RH (relatívna vlhkosť) do 85%RH (relatívna vlhkosť) v jednotlivých krokoch po 5%.

Pre suchší vzduch stlačte tlačidlo (-) a nastavte nižšiu percent.hodnotu(%). Pre vlhkejší vzduch stlačte tlačidlo (+) a nastavte vyššiu percent.hodnotu(%).

##### • Tlačidlo nastavenia časovača TIMER

Tlačidlami hore/dole nastavte čas Auto spustenia a Auto zastavenia od 0,0 do 24.

#### 5 6 Tlačidlo Timer (Časovač)

Stlačením spustíte funkciu Auto start a Auto Stop príslušnými príslušnými tlačidlami (+) / (-).

#### 6 Tlačidlo Turbo

Ovládajte rýchlosť ventilátora. Stlačením vyberte buď High alebo Normal rýchlosť ventilátora. Pre maximálny odvod vlhkosti nastavte ovládač ventilátora na High. Keď je vlhkosť znížená a uprednostňuje sa tichý chod, nastavte ovládanie ventilátora na Normal.

#### 7 Displej

Zobrazuje nastavené % vlhkosti vzduchu od 35% do 85% alebo čas automatického spustenia/zastavenia (0~24) pri nastavení, potom zobrazuje aktuálnu (±5% presnosť) úroveň vlhkosti vzduchu v miestnosti v % v rozpätí 30%RH (Relatívna vlhkosť) do 90%RH (Relatívna vlhkosť).

##### Chybové a ochranné kódy:

**AS-** Chyba snímača vlhkosti - Odpojte jednotku a znova ju pripojte. Ak sa chyba opakuje, kontaktujte servis.

**ES-** Chyba teplotného snímača - Odpojte jednotku a znova ju pripojte. Ak sa chyba opakuje, kontaktujte servis.

**P2-** Nádobu na vodu je plná alebo nie je v správnej polohe - Nádobu vyprázdňte a vráťte ju do správnej polohy.

## Iné funkcie

### Kontrolka plnej nádoby na vodu

Svieti, keď je nádoba pripravená na vyprázdnenie alebo keď je nádoba odstránená alebo neumiestnená v správnej polohe.

### Automatické vypnutie

Odvlhčovač sa vypne, keď je nádoba plná alebo keď je nádoba odstránená alebo neumiestnená v správnej polohe. U niektorých modelov bude motor ventilátora fungovať po dobu 30 sekúnd.

### Automatické rozmrazovanie

Keď sa na cievkach výparníka nahromadí námraza, kompresor sa vypne a ventilátor bude pokračovať v činnosti, kým námraza nezmizne.

**POZNÁMKA:** Pri automatickom odmrazovaní jednotka môže vydávať zvuk pretekajúceho chladiva, ide o normálny stav.

### Pred obnovením činnosti počkajte 3 minúty

Po zastavení jednotka nemôže byť znovu spustená po dobu prvých 3 minút. Slúži to na ochranu jednotky. Prevádzka sa automaticky spustí po 3 minútach.

### Inteligentný režim odvlhčovania (voliteľné)

V režime inteligentného odvlhčovania bude jednotka automaticky riadiť vlhkosť v miestnosti v komfortnom rozpätí 45%~55% podľa teploty v miestnosti. Funkcia nastavenia vlhkosti bude neplatná.

### Auto-Restart

Ak sa jednotka neočakávane preruší z dôvodu prerušenia napájania, reštartuje sa s predchádzajúcim nastavením funkcií automaticky po obnovení napájania.

## Nastavovanie časovača

- Keď je jednotka zapnutá, najskôr stlačte tlačidlo Timer, rozsvieti sa kontrolka Timer Off. Znamená to, že je spustený program Auto Stop. Opätovným stlačením sa rozsvieti indikátor Time On. Znamená to, že je spustený automatický štart Auto Start.
- Keď je jednotka vypnutá, najskôr stlačte tlačidlo časovača Timer, rozsvieti sa kontrolka TIMER ON. Znamená to, že je spustený program Auto Start. Opätovným stlačením sa rozsvieti kontrolka Timer Off. Znamená to, že je spustené automatické zastavenie Auto Stop.
- Stlačením alebo podržaním tlačidla HORE alebo DOLE zmeníte automatický čas jedným stlačením o 0,5 hodiny, až do 10 hodín, potom o 1 hodinu až do 24 hodín. Ovládací prvok zariadenia odpočíta čas zostávajúci do štartu.
- Zvolený čas sa zaregistruje do 5 sekúnd a systém sa automaticky vráti späť, aby zobrazil predchádzajúce nastavenie vlhkosti.
- Keď sú nastavené časy Auto start a Auto stop v rámci rovnakej postupnosti programov sa rozsvietia kontrolky TIMER ON OFF, ktoré označujú, že sú teraz naprogramované časy ON aj OFF.
- Zapnutie alebo vypnutie zariadenia kedykoľvek alebo úprava nastavenia časovača na 0,0 zruší funkciu Auto Start/Stop.
- Keď sa na displeji LED zobrazí kód P2, funkcia Auto Start / Stop bude takisto zrušené.

## Dryer režim (voliteľné)

Jednotka môže vykonávať funkciu odvlhčovania MAX keď je v režime sušenia Dryer. Vysoké otáčky ventilátora sú pevne stanovené.

### POZNÁMKA:

- Režim sušenia Dryer musí byť prevádzkovaný v uzavretej miestnosti, neotvárajte dvere a okno.
- Aby bolo odvlhčovanie čo najefektívnejšie, najskôr mokré oblečenie presušte.
- Dbajte na to, aby prúd vzduchu smeroval na mokré oblečenie (pozri Obr. A). Pre hrubé a ťažké mokré oblečenie nemusí byť najlepšie riešenie odvlhčovanie.

### △ UPOZORNENIE

- Nezakrývajte výstup vzduchu z jednotky oblečením. Môže to spôsobiť nadmerné teplo, požiar alebo poruchu jednotky.
- Neumiestňujte mokré oblečenie na vrchnú časť jednotky a zabráňte kvapkaniu vody do jednotky. Môže to spôsobiť úraz elektrickým prúdom, poškodenie povrchovej úpravy alebo poruchu jednotky.

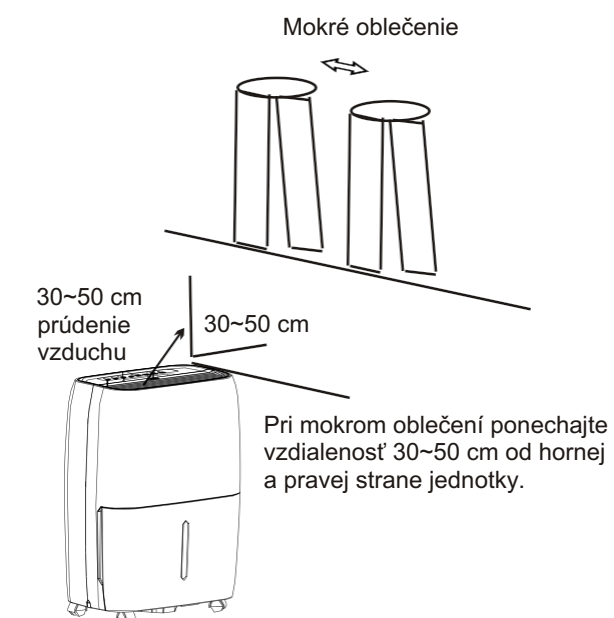

Obr.A

## Identifikácia častí

### Predná časť

- 1 Kontrolný panel
- 2 Rukoväť
- 3 Mriežka výstupu vzduchu
- 4 Nádoba na vodu
- 5 Okienko hladiny vody

### Zadná časť

- 1 Výpust odtokovej hadice
- 2 Kolieska
- 3 Napájací kábel a zástrčka
- 4 Mriežka nasávania vzduchu
- 5 Vzduchový filter (za mriežkou)

**POZNÁMKA:** Všetky obrázky v návode na použitie slúžia iba na vysvetlenie. Vaša jednotka sa môže mierne líšiť. Berte ohľad na skutočný tvar. Činnosti a funkcie sú rovnaké.

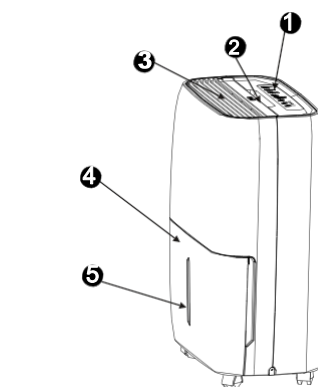

Obr.2

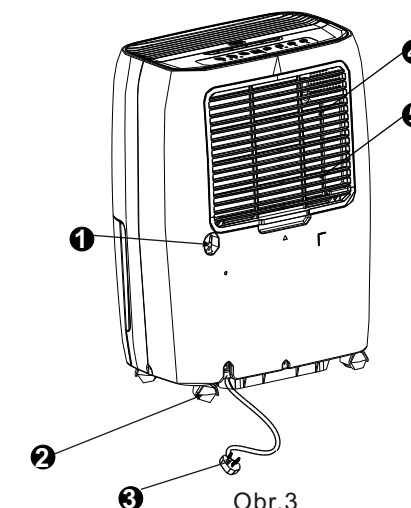

Obr.3

Umiestnenie jednotky

Odvlhčovač vzduchu pracujúci v suteréne bude mať malý alebo žiadny účinok na sušenie susedného uzavretého skladovacieho priestoru, ako je napríklad skriňa či šatník, pokiaľ nie je zabezpečená dostatočná cirkulácia vzduchu do a z priestoru.

- Nepoužívajte v exteriéri.

- Tento odvlhčovač je určený iba na použitie v interiéroch. Tento odvlhčovač by sa nemal používať na komerčné alebo priemyselné použitie.
- Odvlhčovač umiestnite na hladkú a rovnú podlahu, dostatočne silnú na to, aby udržala jednotku s nádobou naplnenou vodou.
- Pre dobrú cirkuláciu vzduchu nechajte na všetkých stranách jednotky najmenej 20 cm okolitého priestoru.
- Jednotku umiestnite na miesto, kde teplota neklesne pod 5°C(41°F). Cievky môžu byť pokryté námrazou pri teplotách nižších ako 5°C(41°F), ktoré by mohli znížiť výkon.

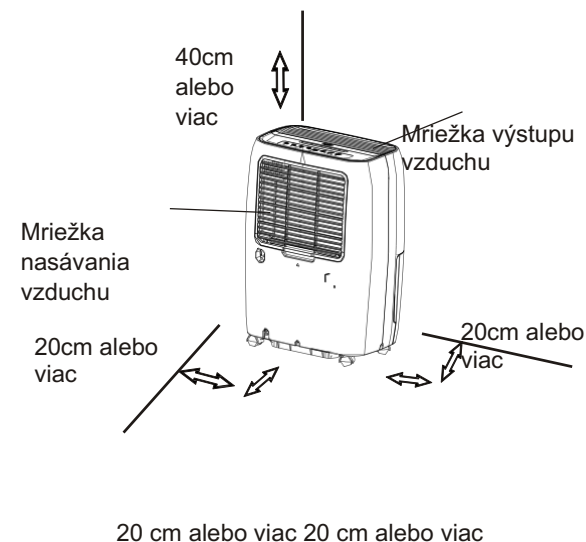

Obr.4

**Kolieska (inštalácia v štyroch bodoch na spodnej časti jednotky)**

- Netlačte na kolieska, aby sa pohybovali po koberci, ani jednotku nepresúvajte s vodou v nádobe. (Jednotka sa môže prevrátiť a voda sa vyleje.)

POZNÁMKA: Kolieska sú voliteľné, niektoré modely ich neobsahujú.

- Umiestnite jednotku ďalej od sušičky bielizne, ohrievača alebo radiátora.
- Pomocou jednotky zabráňte poškodeniu vlhkosťou všade, kde sú uložené knihy alebo cennosti.
- Odvlhčovač používajte v suteréne, aby ste zabránili poškodeniu vlhkosťou.
- Aby bol odvlhčovač čo najefektívnejší, musí byť prevádzkovaný v uzavretom priestore.
- Zatvorte všetky dvere, okná a ďalšie vonkajšie vstupy do miestnosti.

Používanie jednotky

- Pri prvom použití odvlhčovača, nechajte jednotku v prevádzke nepretržite po dobu 24 hodín.
- Táto jednotka je navrhnutá pre prevádzku v pracovnom prostredí medzi 5°C/41°F a 32°C/90°F a medzi 30%(RH) a 80%(RH).
- Ak bola jednotka vypnutá a je potrebné ju rýchlo znovu zapnúť, počkajte približne tri minúty, kým sa obnoví správna prevádzka. Nepripájajte odvlhčovač k viacnásobnej zásuvke, ktorá sa používa aj pre iné elektrické spotrebiče.
- Vyberte vhodné miesto a zaistite ľahký prístup k elektrickej zásuvke.
- Pripojte jednotku do elektrickej zásuvky s uzemnením. Uistite sa, že je nádoba na vodu správne upevnená, inak nebude jednotka pracovať správne.

**NOTE:** Keď voda v nádobe dosiahne určitú hladinu, buďte opatrní pri presune jednotky, aby sa voda nevyliala.

Odstránenie zachytenej vody

Existujú dva spôsoby odstránenia zachytenej vody.

**1. Použite nádobu**

- Keď je vedro plné, rozsvieti sa kontrolka Full

sa rozsvieti, na digitálnom displeji sa zobrazí P2.

- Nádobu pomaly vytiahnite. Pevne uchopte ľavú a pravú rukoväť a opatrne vytiahnite vyrovnané, aby sa voda nevyliala. Nádobu nedávajte na podlahu, pretože jej dno je nerovné. V opačnom prípade sa nádoba prevráti a voda sa vyleje.
- Vylejtevodu a nádobu vráťte späť. Nádoba musí byť na svojom mieste a bezpečne osadená, aby mohol odvlhčovač pracovať správne.

- 

Keď sa nádoba vráti do správnej polohy, zariadenie sa vráti do pôvodného stavu.

**POZNÁMKY:**

- Keď vyberáte nádobu, nedotýkajte sa žiadnych častí vo vnútri jednotky. Mohlo by to poškodiť zariadenie. Nádobu úplne zatlačte do jednotky. Narážanie nádobou do zariadenia alebo nesprávne vloženie môže spôsobiť, že jednotka nebude fungovať. Po odstránení nádoby musíte v jednotke vysušiť malé množstvo vody.

**2. Nepretržité vypúšťanie**

- Voda môže byť automaticky vypúšťaná do podlahového odtoku pripojením jednotky pomocou hadice na vodu (nie je súčasťou balenia).
- Odstráňte gumovú zátku z výstupu zadnej odtokovej hadice. Pripojte odtokovú hadicu (ID = 13,5 mm) a vedte ju k podlahovému odtoku alebo do vhodného odtokového zariadenia (pozri Obr. 7).
- Uistite sa, že je hadica bezpečne pripevnená, aby nedochádzalo k úniku. Nasmerujte hadicu k odtoku a uistite sa, že nie je zalomená, čo by zastavilo prúdenie odtokajúcej vody.
- Vložte koniec hadice do odtoku a uistite sa, že koniec smeruje vodorovne alebo nadol, aby mohla voda rovnomerne odtekať. V prípade potreby jemne nadzvihnite.
- Uistite sa, že hadica na vodu je umiestnená nižšie ako výstup odtokovej hadice.
- Vyberte požadované nastavenie vlhkosti a rýchlosť ventilátora na jednotke, aby sa spustilo nepretržité vypúšťanie.

POZNÁMKA: Ak funkciu nepretržitého odtoku nepoužívate, vyberte odtokovú hadicu z výstupu a znovu vložte gumovú zátku.

1. Nádobu trochu vytiahnite.



Obr.5

2. Uchopte nádobu rovnomerne za obe strany a vytiahnite ju z jednotky.

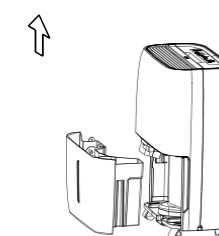

Obr.6

3. Vylejte vodu.

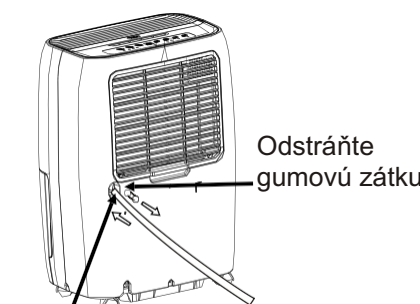

Pripojte hadicu k výstupu odtokovej hadice.

Obr.7

**Starostlivosť a čistenie odvlhčovača****Starostlivosť a čistenie odvlhčovača Pred čistením odvlhčovač vypnite a vytiahnite zástrčku zo zásuvky.**

## 1. Vyčistíte mriežku a vonkajší obal

- Použite vodu a jemný čistiaci prostriedok. Nepoužívajte bieliadlá ani abrazívne prostriedky.
- Nestriekajte vodu priamo na hlavnú jednotku. V opačnom prípade môže dôjsť k úrazu elektrickým prúdom, poškodeniu izolácie alebo korózii zariadenia.
- Mriežky na prívod a odvod vzduchu sa ľahko znečistia, takže na čistenie používajte vákuový nástavec alebo kefu.

## 2. Vyčistíte nádobu

Každých pár týždňov nádobu vyčistíte, aby ste zabránili množeniu plesní, hniloby a baktérií. Nádobu čiastočne naplňte čistou vodou a pridajte trochu jemného čistiaceho prostriedku. Nádobu vyčistíte, vyprázdníte a opláchnete.

**POZNÁMKA:** Na čistenie nádoby nepoužívajte umývačku riadu. Po vyčistení musí byť nádoba na svojom mieste a bezpečne osadená pre správnu funkciu odvlhčovača.

## 3. Vyčistíte vzduchový filter

Vzduchový filter za prednou maskou by sa mal kontrolovať a čistiť najmenej každé dva týždne alebo v prípade potreby aj častejšie.

**POZNÁMKA: FILTER NEOPLACHUJTE ALEBO NEUMÝVAJTE V AUTOMATICKEJ UMÝVAČKE RIADU.**

**Pre odstránenie:**

- Uchopte jazýček na filtri a potiahnite ho nahor, následne vytiahnite, ako je to znázornené na Obr. 8.
- Filter vyčistíte teplou mydlovou vodou. Pred výmenou filter opláchnite a nechajte vyschnúť. Filter nečistite v umývačke riadu.

**Pre upevnenie:**

- Vložte vzduchový filter do jednotky zo spodnej strany smerom nahor. Pozri Obr.10.

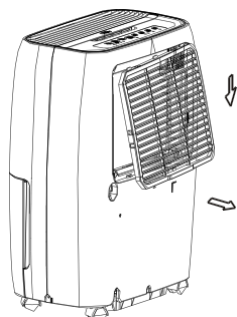

Obr.8

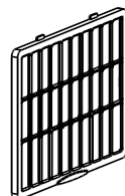

Obr.9

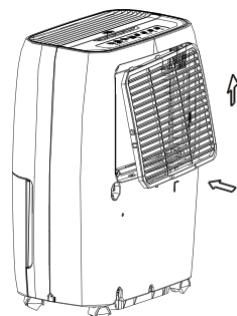

Obr.10

**POZOR:**

NEPOUŽÍVAJTE odvlhčovač vzduchu bez filtra, pretože nečistoty a zhluky ho upchajú a znížia jeho výkon.

**POZNÁMKA:** Na zariadenie a jeho prednú časť môžete použiť handričku bez oleja alebo handričku navlhčenú v roztoku teplej vody a jemného tekutého čistiaceho prostriedku na riad. Dôkladne opláchnite a utrite dosucha. Na prednú časť zariadenia nikdy nepoužívajte drsné čistiace prostriedky, vosk alebo leštadlo. Pred otretím ovládacích prvkov nezabudnite vyžmýkať prebytočnú vodu z handričky. Prebytočná voda v ovládacích prvkoch alebo okolo nich môže spôsobiť poškodenie jednotky.

## 4. Ak jednotku nepoužívate dlhšiu dobu

- Po vypnutí jednotky počkajte jeden deň, pokým nevyprázdníte nádobu na vodu.
- Vyčistíte hlavnú jednotku, nádobu na vodu a vzduchový filter. Jednotku zakryte plastovým vrecom.
- Jednotku skladujte vo zvislej polohe na suchom, dobre vetranom mieste.

Predtým, ako kontaktujete servis, skontrolujte najskôr tabuľku nižšie.

