

Energetická účinnosť
A+++ / A++
(chladenie / vykurovanie)

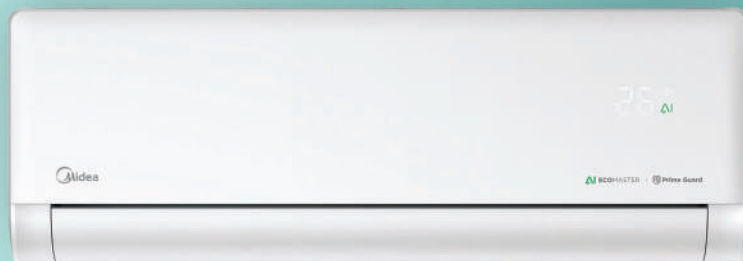

Solstice SPLIT

Komfort optimalizovaný pomocou umelej inteligencie



Solstice

ŠPECIÁLNE VLASTNOSTI PRODUKTU

.....

- Technológia AI Ecomaster založená na umelej inteligencii
 - Nastaviteľný výdych vzduchu v rozsahu 180°
 - Rýchla a pohodlná inštalácia
 - Jednoduchý servis
 - Ochrana výmenníka tepla Prime Guard
 - Sledovanie spotreby energie
 - Funkcia Breeze Away



AI ECOMASTER

Solstice je vybavený technológiou EcoMaster založenou na umelej inteligencii od spoločnosti Midea, ktorá využíva mimoriadne pokročilý algoritmus natrénovaný na miliardách dát s cieľom optimalizovať energetickú účinnosť.

Vďaka technológii AI EcoMaster disponuje Midea Solstice vynikajúcimi predikčnými schopnosťami, dosahuje dlhodobu presnú reguláciu teploty a vyvažuje komfort s efektívnou – to všetko pri viac ako 30 % dodatočnej úspore energie.



180° nastaviteľné prúdenie vzduchu* na vyrovnanie izbovej teploty



Rýchla a jednoduchá inštalácia

Výklpná podpera

Po uvoľnení jedinej skrutky je možné sklopiť spodnú časť vnútornej jednotky a vysunúť integrovanú podperu – väčší pracovný priestor a lepšia prehľadnosť umožňujú rýchlejšiu a pohodlnejšiu montáž.

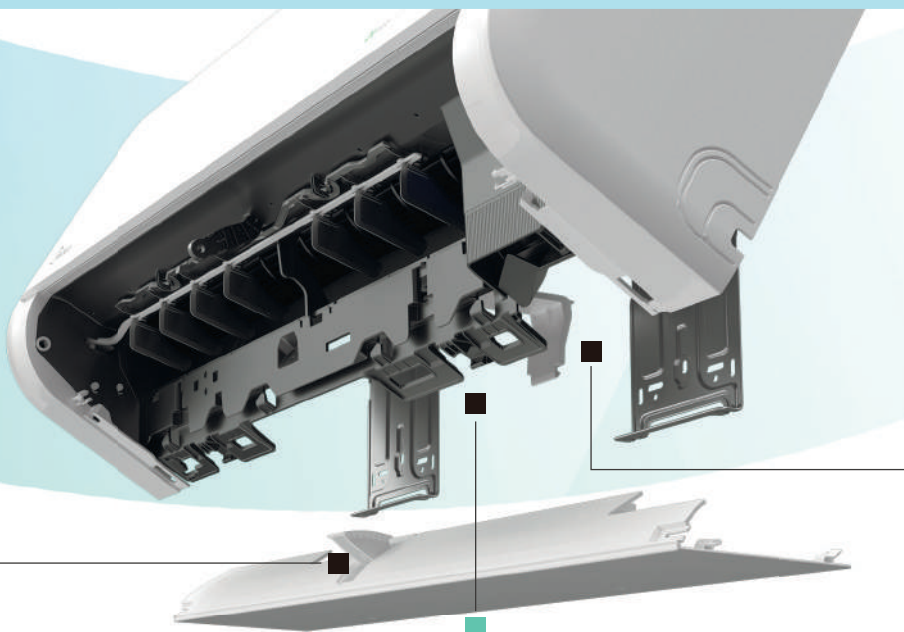

Solstice SPLIT



Split jednotka			SOL-09-SP	SOL-12-SP	SOL-18-SP	SOL-24-SP	
Vnútorná jednotka			EZ-09RD6-I	EZ-12RD6-I	EZ-18RD6-I	EZ-24RD6-I	
Vonkajšia jednotka			EZ-09RD6H-O	EZ-12RD6H-O	EZ-18RD6H-O	EZ-24RD6H-O	
Menovitý výkon	Napájacie napätie	V, Hz, Fáza	220-240,50,1				
	Chladenie ¹	Btu/h	9000	12000	17060	23884	
		kW	2,6	3,5	5,0	7,0	
	Vykurovanie ²	Btu/h	10000	13000	18425	24908	
		kW	2,9	3,8	5,4	7,3	
Max. odber prúdu		A	10,0	10,0	13,5	19,0	
Výkon	SEER		W/W	8,8	8,5	8,5	7,9
	Energetická trieda ³	Chladenie		A+++	A+++	A+++	A++
		Vykurovanie		A++			
	Prietok vzduchu	Vnútorná jednotka (vysoký / stredný / nízky)	m ³ /h	650/360/150	800/450/220	950/600/340	1150/790/445
	Hladina akustického tlaku	Vnútorná jednotka (vysoký / stredný / nízky)	dB(A)	39/25/19,0	39/26/20	43/28/21,5	46/32,5/21,5
	Hladina akustického výkonu	Vnútorná jednotka (vysoký stupeň)	dB(A)	56	57	58	60
		Vonkajšia jednotka	dB(A)	62	63	65	68
Rozmery a hmotnosť	Čisté rozmery	Vnútorná jednotka (š x v x h)	mm	723x286x199	813x289x201	975x308x218	1055x330x231
		Vonkajšia jednotka (š x v x h)	mm	765x555x303	765x555x303	890x673x342	890x673x342
	Čistá hmotnosť	Vnútorná/Vonkajšia jednotka	kg	7,5/23,1	8,0/23,1	10,2/37,8	13,0/41,0
	Rozmery balenia	Vnútorná jednotka (š x v x h)	mm	780x365x270	870x365x270	1065x385x300	1130x310x405
		Vonkajšia jednotka (š x v x h)	mm	887x610x337	887x610x337	995x740x398	995x740x398
	Hrubá hmotnosť	Vnútorná/Vonkajšia jednotka	kg	9,6/25,4	10,4/25,4	13,3/41,0	16,4/44,0
	Priemery potrubia	Kvapalina	mm	Ø6,35	Ø6,35	Ø6,35	Ø6,35
		Plyn	mm	Ø9,52	Ø9,52	Ø12,7	Ø12,7
	Dĺžka potrubia	Max. dĺžka potrubia	m	25	25	30	50
		Max. výškový rozdiel vnútorná - vonkajšia jednotka	m	10	10	20	25
	Množstvo náplne chladiva		kg/typ	0,55 / R32	0,58 / R32	0,85 / R32	1,08 / R32
	Odporúčaná veľkosť miestnosti		m ²	12-18	16-23	23-33	32-47
	Rozpätie nožičiek		mm	452	452	663	663
Miesto napájania	Vonkajšia jednotka						
Prevádzkový rozsah	V režime chladenia	°C	-15—50				
	V režime vykurovania	°C	-25—24				



Midea je účastníkom programu Eurovent, v kategórii Eurovent klimatizácie. Platné certifikáty môžete pozrieť na: www.eurovent-certification.com































1: Chladenie: Vnútorná teplota 27 °C DB / 19 °C WB / Vonkajšia teplota 35 °C DB / 24 °C WB

2: Vykurovanie: Vnútorná teplota 20 °C DB / 15 °C WB / Vonkajšia teplota +7 °C DB

3: Energetická trieda: od triedy A+++ po triedu D



FUNKCIE

 AI ECOMASTER	 OBOJSTRANNÝ ODVOD KONDENZÁTU	 FILTER S VYSOKOU HUSTOTOU	 PRIME GUARD	 Follow me FOLLOW ME	 0,5°C NASTAVENIE TEPLoty PO 0,5 °C	 180° NASTAVITELNÁ LAMELA V ROZSAHU 180°
 GEARSHIFT	 1W POHOTOVOSTNÝ REŽIM	 IONIZÁTOR	 SAMOOPRAŠOVACIA FUNKCIA VONKAJŠEJ JEDNOTKY	 FUNKCIA SLEEP	 TICHÝ REŽIM	 ŠTVORSMERNÉ MOTOROVÉ PRÚDENIE VZDUCHU
 REŽIM ECO	 MONITOROVANIE SPOTREBY ENERGIE	 I-CLEAN	 DETEKCIA NÍZKEJ HLADINY CHLADIVA	 OVLÁDANIE CEZ WI-FI	 ČASOVAČ	 BEZSTUPŇOVÝ VNÚTORNÝ VENTILÁTOR
 REŽIM TURBO	 ZÍSKAVANIE INFORMÁCIÍ, SERVISNÝ REŽIM	 FILTER COLD CATALYST	 OHREV VANIČKY KONDENZÁTU	 KONTROLA VLHKOSTI	 PAMÄŤ POLOHY LAMELY	 BREEZE AWAY
 TEMPEROVANIE NA 8 °C			 OHREV KOMPRESORA		 AUTOMATICKÝ REŠTART	

Solstice SPLIT



Split jednotka			SOL-09-BL-SP	SOL-12-BL-SP	SOL-18-BL-SP	SOL-24-BL-SP
Vnútorná jednotka			EZB-09RD6-I	EZB-12RD6-I	EZB-18RD6-I	EZB-24RD6-I
Vonkajšia jednotka			EZ-09RD6H-O	EZ-12RD6H-O	EZ-18RD6H-O	EZ-24RD6H-O
Menovitý výkon	Napájacie napätie	V, Hz, Fáza	220-240,50,1			
	Chladenie ¹	Btu/h	9000	12000	17060	23884
		kW	2,6	3,5	5,0	7,0
	Vykurovanie ²	Btu/h	10000	13000	18425	24908
		kW	2,9	3,8	5,4	7,3
	Max. odber prúdu	A	10,0	10,0	13,5	19,0
Výkon	SEER	W/W	8,8	8,5	8,5	7,9
	Energetická trieda ³	Chladenie	A+++	A+++	A+++	A++
	SCOP	W/W	4,6			
	Energetická trieda ³	Vykurovanie	A++			
	Prietok vzduchu	Vnútorná jednotka (vysoký / stredný / nízky) m ³ /h	650/360/150	800/450/220	950/600/340	1150/790/445
	Hladina akustického tlaku	Vnútorná jednotka (vysoký / stredný / nízky) dB(A)	39/25/19,0	39/26/20	43/28/21,5	46/32,5/21,5
	Hladina akustického výkonu	Vnútorná jednotka (vysoký stupeň) dB(A)	56	57	58	60
		Vonkajšia jednotka dB(A)	62	63	65	68
Rozmery a hmotnosť	Čisté rozmery	Vnútorná jednotka (š x v x h) mm	723x286x199	813x289x201	975x308x218	1055x330x231
		Vonkajšia jednotka (š x v x h) mm	765x555x303	765x555x303	890x673x342	890x673x342
	Čistá hmotnosť	Vnútorná/Vonkajšia jednotka kg	7,5/23,1	8,0/23,1	10,2/37,8	13,0/41,0
	Rozmery balenia	Vnútorná jednotka (š x v x h) mm	780x365x270	870x365x270	1065x385x300	1130x310x405
		Vonkajšia jednotka (š x v x h) mm	887x610x337	887x610x337	995x740x398	995x740x398
	Hrubá hmotnosť	Vnútorná/Vonkajšia jednotka kg	9,6/25,4	10,4/25,4	13,3/41,0	16,4/44,0
	Priemery potrubia	Kvapalina mm	Ø6,35	Ø6,35	Ø6,35	Ø6,35
		Plyn mm	Ø9,52	Ø9,52	Ø12,7	Ø12,7
	Dĺžka potrubia	Max. dĺžka potrubia m	25	25	30	50
		Max. výškový rozdiel vnútorná - vonkajšia jednotka m	10	10	20	25
	Množstvo náplne chladiva	kg/typ	0,55 / R32	0,58 / R32	0,85 / R32	1,08 / R32
	Odporúčaná veľkosť miestnosti	m ²	12-18	16-23	23-33	32-47
	Rozpätie nožičiek	mm	452	452	663	663
	Miesto napájania		Vonkajšia jednotka			
	Prevádzkový rozsah	V režime chladenia °C	-15—50			
		V režime vykurovania °C	-25—24			



Midea je účastníkom programu Eurovent, v kategórii Eurovent klimatizácie. Platné certifikáty môžete pozrieť na: www.eurovent-certification.com































1: Chladenie: Vnútorná teplota 27 °C DB / 19 °C WB / Vonkajšia teplota 35 °C DB / 24 °C WB

2: Vykurovanie: Vnútorná teplota 20 °C DB / 15 °C WB / Vonkajšia teplota +7 °C DB

3: Energetická trieda: od triedy A+++ po triedu D



FUNKCIE

 AI ECOMASTER	 OBOJSTRANNÝ ODVOD KONDENZÁTU	 FILTER S VYSOKOU HUSTOTOU	 PRIME GUARD	 Follow me FOLLOW ME	 0,5°C NASTAVENIE TEPLoty PO 0,5 °C	 180° NASTAVITELNÁ LAMELA V ROZSAHU 180°
 GEARSHIFT	 1W POHOTOVOSTNÝ REŽIM	 IONIZÁTOR	 SAMOPRAŠOVACIA FUNKCIA VONKAJŠEJ JEDNOTKY	 FUNKCIA SLEEP	 TICHÝ REŽIM	 ŠTVORSMERNÉ MOTOROVÉ PRÚDENIE VZDUCHU
 REŽIM ECO	 MONITOROVANIE SPOTREBY ENERGIE	 I-CLEAN	 DETEKCIA NÍZKEJ HLADINY CHLADIVA	 OVLÁDANIE CEZ WI-FI	 ČASOVAČ	 BEZSTUPŇOVÝ VNÚTORNÝ VENTILÁTOR
 REŽIM TURBO	 ZÍSKAVANIE INFORMÁCIÍ, SERVISNÝ REŽIM	 FILTER COLD CATALYST	 OHREV VANIČKY KONDENZÁTU	 KONTROLA VLHKOSTI	 PAMÄŤ POLOHY LAMELY	 BREEZE AWAY
 TEMPEROVANIE NA 8 °C			 OHREV KOMPRESORA		 AUTOMATICKÝ REŠTART	

Energetická účinnosť
A+++ / A+++
(chladenie / vykurovanie)



OASIS Plus+ SPLIT

Špičková technológia vo vašej domácnosti

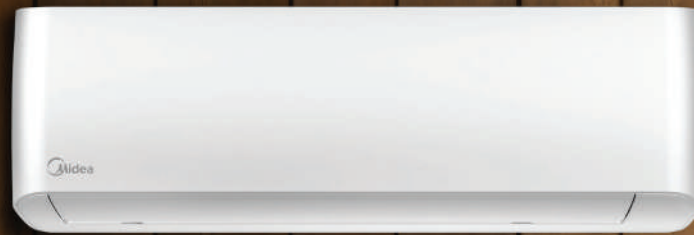

OASIS Plus+ ŠPECIÁLNE VLASTNOSTI PRODUKTU

- Technické riešenie vhodné aj na chladenie serverovni!
 - Ultra vysoká účinnosť chladenia
 - 100 % vykurovací výkon až do -15 °C
 - Efektívne vykurovanie aj pri -35 °C
 - Sledovanie spotreby energie
- Vysoký komfort vďaka funkcii „inteligentného oka“

OKAMŽITÉ VYKUROVANIE

aj pri vonkajšej teplote až $-35\text{ }^{\circ}\text{C}^*$



Upozornenie: Informácie nie sú úplné. Pred kúpou a inštaláciou sa vždy poradte s jedným z našich oficiálnych distribútorov Midea.

Výmenník tepla s hybridnou konštrukciou potrubia $\varnothing 7$ a $\varnothing 5$ poskytuje mimoriadne vysoký výkon: pri vonkajšej teplote $-15\text{ }^{\circ}\text{C}$ zabezpečuje 100 % vykurovací výkon.

